

REGISTRO SECUNDARIO ULTRACOMPACTO PARA FIBRA ÓPTICA

Ref. 231304 (OVB12UK)



① Bridas ② 4 tornillos para anclaje a tablero y 4 tornillos para cierre tapa de registro ③ Tornillos y tacos para anclaje a pared

Introducción

Este registro constituye el punto de distribución para cables de fibra óptica permitiendo albergar hasta 12 fusiones en su interior y siendo ampliable hasta las 24 fusiones en caso de usar el marco de ampliación, el cual incluye una segunda bandeja.

Las bandejas son independientes y extraíbles, lo que nos permite manipularlas fuera del registro para una mayor facilidad de instalación, tanto para el confinamiento de las fibras como para el encaje de las fusiones en sus correspondientes ranuras.

Todo esto en un diseño ultracompacto, con unas dimensiones de 136x136x45 mm y de 136x136x62 mm en caso de utilizar el marco de ampliación. Grado de protección IP30 e IK10.

Preparación previa a la instalación

Corte la goma sellante en las zonas de entrada y salida de la manguera troncal dejando 5mm de longitud en cada lado, tal y como se muestra en las siguientes imágenes.



Introduzca las gomas de entrada y salida de la manguera troncal. Tenga en cuenta que deberá introducir primero, hacia el interior del registro, el lateral marcado con un número en relieve para garantizar un correcto sellado.



Coloque el organizador de las acometidas de usuario en el sentido indicado en la imagen, para hacer coincidir las entradas de cable con los elementos de sujeción del mismo.



MARCO DE AMPLIACIÓN REGISTRO ULTRACOMPACTO PARA FIBRA ÓPTICA

Ref. 231305 (OROV12)

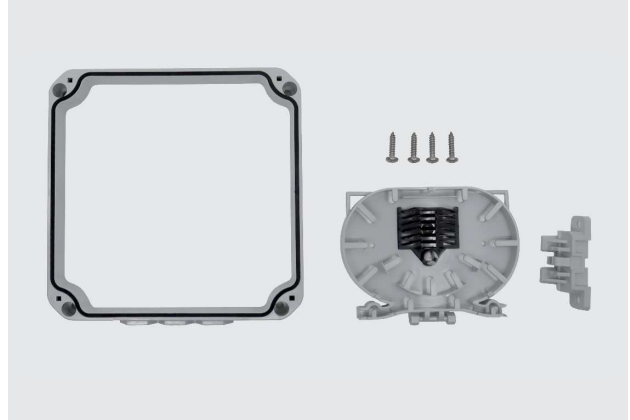

Instalación como registro de paso

Para el uso como registro de paso, abra la manguera y fija en los puntos destinados al anclaje de la misma mediante el uso de las bridas incluidas, apretándolas de forma definitiva una vez realizado el sangrado de la fibra necesaria. También es posible anclar al resgistro el elemento de refuerzo del cable, aumentando la resistencia a los tirones externos.

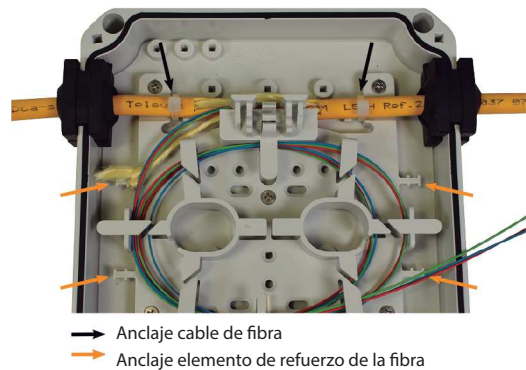

Instalación como registro final

Para el uso como registro final, fije la manguera al registro mediante el uso de las bridas incluidas. Al igual que en el caso de uso como registro de paso, podrá fijar el elemento de refuerzo del cable en los mismos puntos, garantizando así una mayor protección frente a posibles tirones externos.



Una vez finalizada la instalación, y tras cerrar el resgistro, deberá introducir el tapón incluido para sellar la entrada de cable no utilizada.



Organización interna del cableado

Tanto en el caso de realizar una instalación como registro de paso o final, el procedimiento a seguir de cara a la organización del cableado será el mismo. Para la fibra procedente de la troncal deje una longitud aproximada de 1,25m y organice las fibras en la bandeja portafusiones, a la cual deberá acceder tras realizar un suave giro en la fibra de 180°.

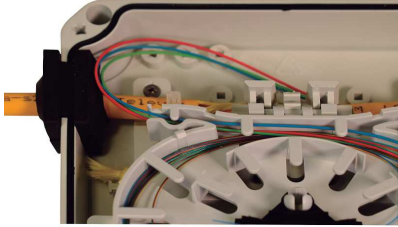

Para la fibra procedente del usuario, deje una longitud aproximada de 1,2m en el caso de utilizarlo como un registro de 12 fibras y 0,8m en el caso de uso con 24 fibras.

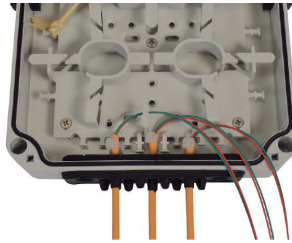

Tras incorporar las fibras necesarias y, anclando sus mangueras mediante las bridas incluidas, organice la fibra en el espacio destinado a tal fin, tal y como se muestra en la siguiente imagen.

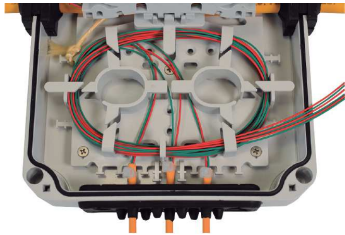

Una vez organizada la fibra, llévala a la bandeja extraíble y ubique las cánulas protectoras de fusión en las ranuras destinadas a tal fin.

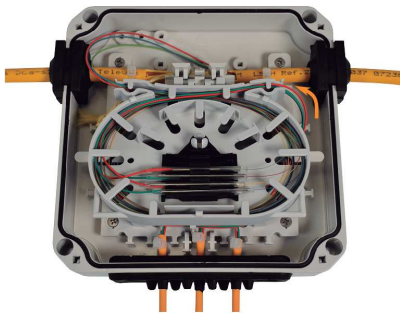

Finalizada la organización de las fibras y fusiones tape la bandeja con su lámina de protección y cierre el registro orientando la tapa tal y como se muestra en la imagen.



Instalación del marco de ampliación

En las situaciones en las que sea necesario disponer de más de 12 fusiones en un único registro, deberá utilizarse el marco de ampliación, el cual incluye una segunda bandeja en la que ubicar otras 12 fusiones extra. Además, el marco de ampliación también dispone de tres salidas pretroqueladas para las acometidas de usuario.

Para la instalación de la ampliación del registro, siga los siguientes pasos:

1. Encaje el soporte de la bandeja en la posición indicada y presione hasta que quede fijada al registro.

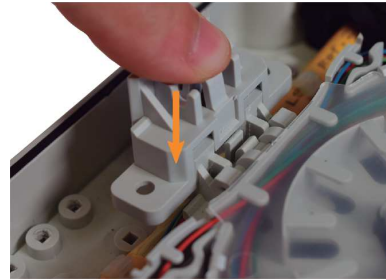

2. Una vez ubicado el soporte ya podrá anclar la bandeja portafusiones.

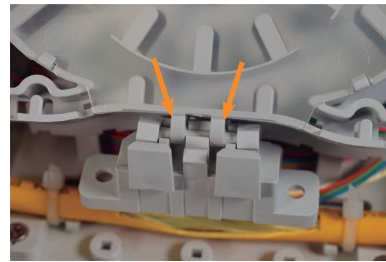

3. Atornille el marco de ampliación, manteniendo las salidas pretroqueladas justo encima de las salidas de las acometidas de usuario.



4. Cierre el registro orientando la tapa tal y como se muestra en la imagen.



ULTRA-COMPACT SPLITTING TERMINAL ENCLOSURE

Ref. 231304 (OVB12UK)



① Cable ties ② 4 screws to anchor into board & 4 screws to close cover ③ Screws and wall anchors

Introduction

This terminal allows for the distribution of fiber-optic cables and is able to house up to 12 splices. Extensible up to 24 splices when using an extension frame (includes a second tray).

Standalone and removable trays allowing external manipulation for a more convenient installation. Designed to confine fibers and fit splices into their corresponding slots.

All these features in an ultra-compact design, with dimensions 136x136x45 mm or 136x136x62 mm if an extension frame is used. IP30 and IK10 code.

Prior preparation

Cut the sealing rubber at the input and output areas of the trunk cable, leaving 5mm length on each side as shown on the pictures below.



Insert the input and output rubbers of the trunk cable. Please note that, to ensure proper sealing, the side with an embossed number marking must be inserted first into the terminal.



Place the organizer of the user distribution lines as shown on the picture, so the cable inputs accommodate in their anchorage elements.



EXTENSION FRAME ULTRA-COMPACT ENCLOSURE

Ref. 231305 (OROVB12)

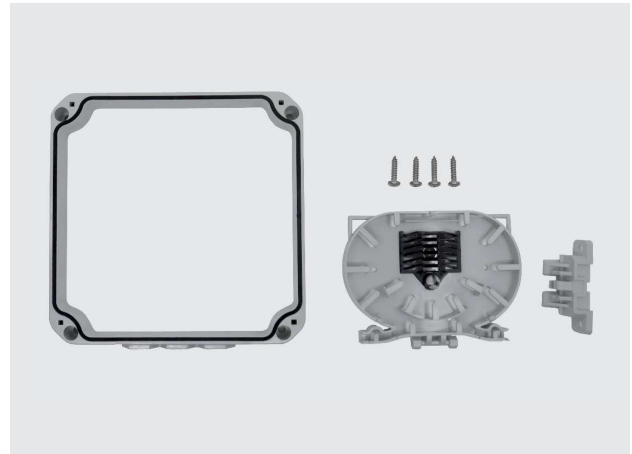

Installing as a pass-through box

If intended as a pass-through box, open the cable and attach it to its anchorage points using the included flanges. When the tap of the necessary fiber has been performed, fasten them tightly. You can also attach the strength member of the cable to the terminal, which will enhance resistance to external pulling.

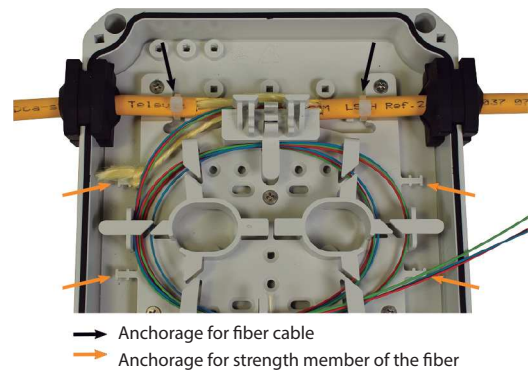

Installing as a final box

If intended as a final box, attach the cable to the terminal using the included flanges. As happens with a pass-through box, you can attach the strength member of the cable to the same points, which will ensure greater protection against possible external pulling.



Once the installation has been completed and the terminal is closed, insert the included cap to seal the cable input that is not used.



Internal cabling distribution

When installing as either pass-through or final box, the procedure for organizing cabling is exactly the same. If fiber comes from the trunk, allow for an approximate length of 1,25m and organize the fibers on the splice tray. Fiber shall be rotated 180° to access the tray.

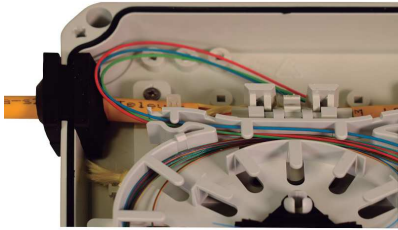

If fiber comes from the user, allow for an approximate length of 1,2m if used as a 12-fiber terminal; and 0,8m if used with 24 fibers.

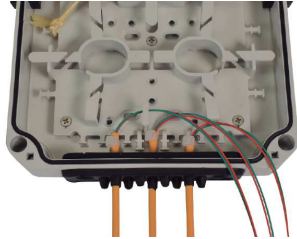

After having added the required fibers – and having attached their cables using the included flanges –, arrange the fiber in the area reserved for such purpose as shown on the picture below.

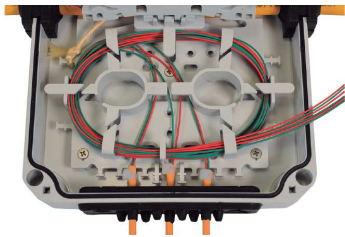

Once the fiber has been organized, take it to the removable tray and insert the splicing protection sleeves into the slots reserved for such purpose.

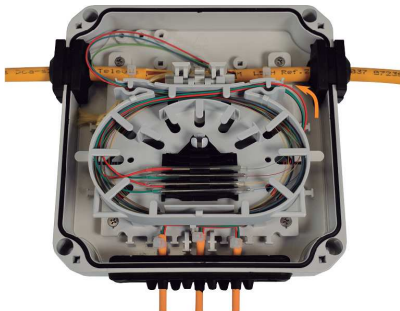

When the fibers and splices have been organized, cover the tray with its protection film and close the terminal by placing the cover as shown on the picture.



Installing the extension frame

If more than 12 splices are needed in one terminal, an extension frame will be necessary. It includes a second tray where 12 additional splices can be added. The extension frame features three die-cut outputs for the user distribution lines.

To install the terminal extension, follow the steps below:

1. Fit the tray support in the indicated position and press until it gets attached to the terminal.

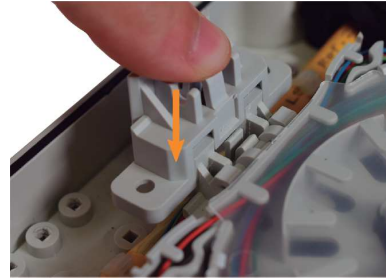

2. Once the support is installed, anchor the splice tray.

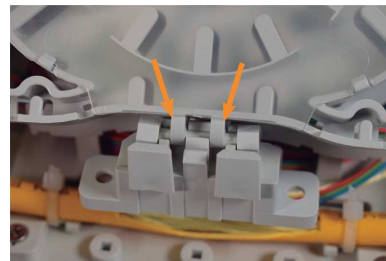

3. Screw the extension frame, making sure that the die-cast outputs are right above the outputs for the user distribution lines.



4. Close the terminal by placing the cover as shown on the picture.



DECLARACIÓN DE CONFORMIDAD ▪ DECLARATION OF CONFORMITY ▪ DECLARAÇÃO DE CONFORMIDADE ▪ DECLARATION DE CONFORMITE
▪ DICHIARAZIONE DI CONFORMITÀ ▪ DEKLARACJA ZGODNOŚCI ▪ KONFORMITÄTSEKTLÄRUNG ▪ ΠΙΣΤΟΠΟΙΗΤΙΚΟ ΣΥΜΜΟΡΦΩΣΗΣ ▪
FÖRSÄKRAN OM ÖVERENSSTÄMMELSE ▪ ДЕКЛАРАЦИЯ СООТВЕТСТВИЯ ▪ بيان المطابقة ▶ www.televes.com